

# КАССЕТНЫЕ КОНДИЦИОНЕРЫ SYSTEMAIR

## ИНСТРУКЦИЯ ПОЛЬЗОВАТЕЛЯ



SYSPLIT CASSETTE C 12 HP Q  
SYSPLIT CASSETTE C 18 HP Q  
SYSPLIT CASSETTE 18 HP Q  
SYSPLIT CASSETTE 24 HP Q  
SYSPLIT CASSETTE 36 HP R  
SYSPLIT CASSETTE 48 HP R  
SYSPLIT CASSETTE 60 HP R

Благодарим Вас за покупку кондиционера Systemair.  
Перед использованием внимательно ознакомьтесь с данной Инструкцией.



Внутренний блок

Наружный блок



Рис. 1

- |   |                           |
|---|---------------------------|
| ① Направляющие воздушного потока (выход воздуха)          | ⑦ Воздухозаборная решетка |
| ② Дренажный насос (обеспечивает дренаж внутреннего блока) | ⑧ Дисплейная панель       |
| ③ Дренажная труба   | ⑨ Пульт ДУ                |
| ④ Выход воздуха   | ⑩ Трубопровод хладагента  |
| ⑤ Воздушный фильтр (находится внутри панели с решеткой)   | ⑪ Вход воздуха            |
| ⑥ Вход воздуха  | ⑫ Выход воздуха           |

**!** Схемы и изображения в данном руководстве носят описательный характер и могут отличаться от прибора, который приобрели Вы.

## Содержание

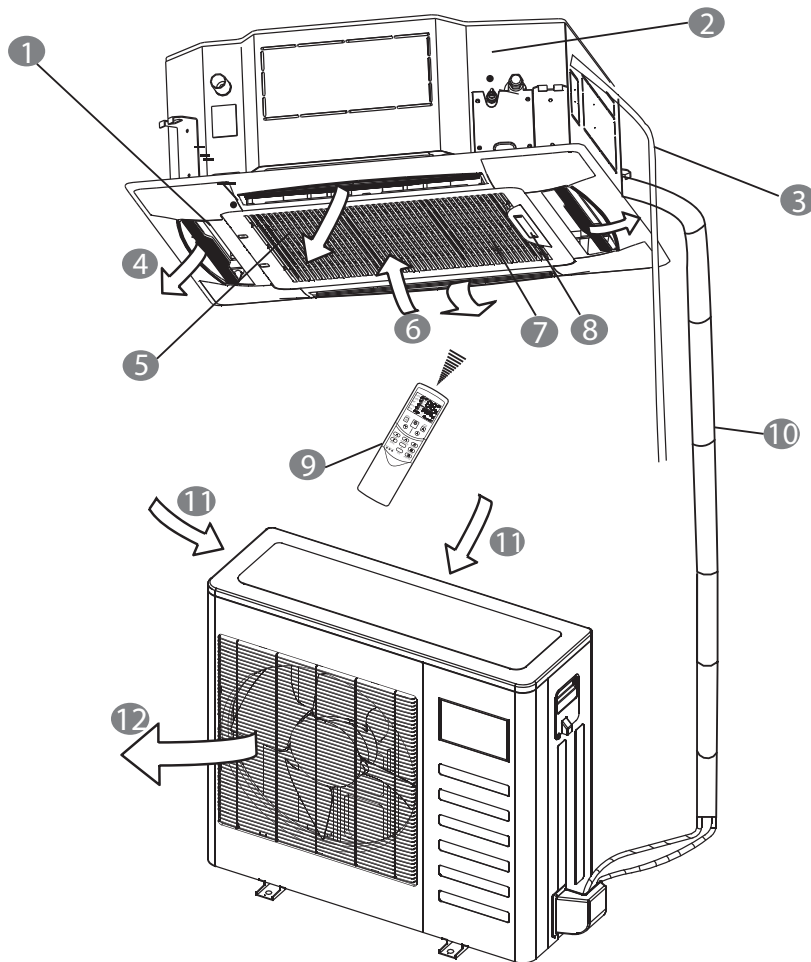
1. Техника безопасности .....	4
2. Наименование деталей.....	6
3. Описание функций кондиционера.....	6
4. Экономичная эксплуатация .....	7
5. Регулирование направления воздушного потока.....	7
6. Обслуживание кондиционера.....	7
7. Если Вам кажется, что прибор неисправен..	9
8. Устранение неисправностей.....	10
9. Правила утилизации.....	11
10. Сертификация .....	11

### 1. Техника безопасности

Во избежание получения травм и нанесения ущерба другим людям и имуществу, внимательно прочтите и соблюдайте следующие инструкции. Данное оборудование не предназначено для использования маленькими детьми и людьми с ограниченной подвижностью, находящимися без надлежащего присмотра.

Монтаж, демонтаж, установка, электротехнические работы, ввод в эксплуатацию, ремонт и техобслуживание должны выполняться в соответствии со всеми действующими законами в области здравоохранения и техники безопасности, правилами и регламентами, соответствующими кодексами и стандартами, а также самыми современными технологиями. Сюда могут входить правила, регламенты, кодексы и стандарты, применимые в отношении систем охлаждения, сосудов высокого давления, электрических установок и подъемных устройств.

Схемы электроподключения, приводимые в данной Инструкции, могут не включать в себя защитное заземление или иную электрическую защиту, которая требуется в соответствии с местными правилами, регламентами, кодексами или стандартами или местным поставщиком электроэнергии.

Производитель не несет ответственности за убытки или ущерб, причиненные в результате неправильной установки, эксплуатации или техобслуживания или невыполнения требований по установке и эксплуатации, а также требований по контролю, ремонту и техобслуживанию.

#### Перед началом работы

- Перед началом установки оборудования внимательно прочтите инструкцию. Строго придерживайтесь описания выполняемых операций. Нарушение технологии может повлечь за собой травмы для вас или окружающих, а также повреждение оборудования.

- Рекомендуем не выбрасывать упаковку блоков до окончания монтажа, т.к. вы можете случайно выбросить вместе с упаковкой инструкции, фитинги или другие необходимые для монтажа элементы.

#### При монтаже

- Монтаж, перемещение и ремонт данного оборудования должны проводиться специалистами, имеющими соответствующую подготовку и квалификацию, а также соответствующие лицензии и сертификаты для выполнения данных видов работ. Неправильное выполнение монтажа, демонтажа, перемещения и ремонта оборудования может привести к возгоранию, поражению электротоком, нанесению травмы или ущерба, вследствие падения оборудования, утечки жидкости и т.п.
- Поверхность, на которую устанавливается и крепится оборудование, а также крепление оборудования должны быть рассчитаны на вес оборудования.
- Используйте силовые и сигнальные кабели необходимого сечения согласно спецификации оборудования, требованиям инструкции, а также государственным правилам и стандартам. Не используйте удлинители или промежуточные соединения в силовом кабеле. Не подключайте несколько единиц оборудования к одному источнику питания. Не модернизируйте силовую кабель. Если произошло повреждение силового кабеля или вилки, необходимо обратиться в сервисную службу для замены.
- Предохранитель или автомат токовой защиты должен соответствовать мощности оборудования. Оборудование должно иметь надежное заземление. Неправильное заземление может привести к поражению электрическим током. Источник питания должен иметь защиту от утечки тока. Отсутствие защиты от утечки тока может привести к поражению электротоком.
- Не включайте питание до завершения работ по монтажу. Не устанавливайте и не используйте оборудование в помещениях с потенциально взрывоопасной атмосферой. Применение или хранение горючих материалов, жидкостей или газов возле оборудования может привести к возгоранию.
- При установке тщательно проветривайте помещение.
- Убедитесь в правильности установки и подсоединения дренажного трубопровода. Неправильное подсоединение может привести к протечке и нанесению ущерба имуществу.
- Не устанавливайте оборудование над компьютерами, оргтехником и другим электрооборудованием. В случае протечки конденсата это оборудование может выйти из строя.

## Во время эксплуатации

- Перед включением проверьте правильность установки воздушного фильтра. Если оборудование не эксплуатировалось длительное время, рекомендуется перед началом эксплуатации почистить фильтр.
- Не включайте и не выключайте оборудование посредством включения или выключения вилки из розетки. Используйте для этого кнопку включения и выключения пульта дистанционного управления.
- Не тяните за силовую кабель при отключении вилки из розетки. Это может привести к повреждению кабеля, короткому замыканию или поражению электротоком.
- Не используйте оборудование не по назначению. Данное оборудование не предназначено для хранения точных измерительных приборов, продуктов питания, животных, растений или предметов искусства, т.к. это может привести к их порче.
- Не стойте под струёй холодного воздуха. Это может повредить вашему здоровью. Оберегайте домашних животных и растения от длительного воздействия воздушного потока, это вредно для их здоровья.
- Не суйте руки и другие части тела, а также посторонние предметы в отверстия для забора и подачи воздуха. Лопасти вентилятора вращаются с большой скоростью, и попавший в них предмет может нанести травму или вывести из строя оборудование. Внимательно присматривайте за маленькими детьми. Следите, чтобы они не играли рядом с оборудованием.
- При появлении каких-либо признаков неисправности (запах гари, повышенный шум и т.п.) сразу же выключите оборудование и отключите от источника питания. Использование оборудования с признаками неисправности может привести к возгоранию, поломке и т.п. При появлении признаков неисправности необходимо обратиться в сервисный центр.
- Не вносите изменения в систему электропитания оборудования.
- Не эксплуатируйте оборудование длительное время в условиях высокой влажности. При работе оборудования в таких условиях существует вероятность образования избыточного количества конденсата, который может протечь и нанести ущерб имуществу.
- Не прикасайтесь к выключателям мокрыми руками. Это может привести к поражению электротоком.
- Рекомендуется периодически проветривать помещение для обеспечения поступления надлежащего количества кислорода (особенно, если в помещении работают нагревательные устройства).
- Не устанавливайте компьютеры, оргтехнику и другие электроприборы непосредственно под

оборудованием. В случае протечки конденсата эти электроприборы могут выйти из строя.

- Если предполагается не использовать оборудование в течение длительного времени, отсоедините вилку кабеля электропитания от розетки или выключите автомат токовой защиты, а также вытащите батарейки из беспроводного пульта управления.
- Не подвергайте оборудование и пульт управления воздействию влаги или жидкости.
- Не используйте легко воспламеняемые материалы рядом с кондиционером (например, лак для волос, освежитель воздуха или краску). Это может повлечь возгорание.
- Не располагайте какие-либо посторонние предметы на или внутри прибора. Соприкосновение посторонних объектов с вентилятором опасно.
- Если произошла утечка хладагента, отключите все устройства обогрева, проветрите помещение и свяжитесь с Поставщиком кондиционера. Не используйте кондиционер до тех пор, пока сервисный специалист не подтвердит, что утечка хладагента устранена.
- В исправном кондиционере хладагент не представляет опасности для здоровья человека. При протечке хладагента и контакте с огнем или источником тепла хладагент может образовать ядовитые газы.
- Во избежание повреждений и возможных травм не снимайте решетку защиты вентилятора наружного блока.
- Не прикасайтесь к внутренним элементам блока управления. Не снимайте переднюю панель. Это может привести к поломке блока или нанести вред пользователю.
- Не располагайте кондиционер вблизи источников открытого огня и в местах, где возможна утечка горючего газа.

## Во время обслуживания

- Перед очисткой /обслуживанием кондиционера остановите его работу, установите выключатель в положение ВЫКЛ. и отключите электропитание. Невыполнение данной рекомендации может повлечь за собой удар током.
- При уходе за оборудованием вставайте на устойчивую конструкцию, например, складную лестницу.
- При замене воздушного фильтра не прикасайтесь к металлическим частям внутри оборудования. Это может привести к травме.
- Не мойте оборудование водой, агрессивными или абразивными чистящими средствами. Вода может попасть внутрь и повредить изоляцию, что может повлечь за собой поражение электрическим током.

- Агрессивные или абразивные чистящие средства могут повредить оборудование.
- Ни в коем случае не заряжайте батарейки и не бросайте их в огонь.
- При замене элементов питания заменяйте старые батарейки на новые того же типа. Использование старой батарейки вместе с новой может вызвать генерирование тепла, утечку жидкости или взрыв батарейки.
- В случае попадания жидкости из батарейки на кожу, в глаза или одежду, тщательно промойте их в чистой воде и обратитесь к врачу.

### Утилизация

- Не выбрасывайте данный продукт, как бытовой мусор. Для этого имеются специально отведенные места.
- Электрические и электронные компоненты по окончании срока их службы следует утилизировать отдельно от бытовых отходов. Для утилизации кондиционера доставьте его в местный центр сбора/переработки отходов. Проконсультируйтесь у местных органов управления, куда Вам следует доставить кондиционер, подлежащий утилизации.

### Внимание!

- Не включайте оборудование, если заземление отключено.
- Не используйте кондиционер в помещениях с высокой влажностью, например, в ванной.
- Не используйте кондиционер во время химической обработки помещения. Несоблюдение данного правила может привести к накоплению внутри кондиционера вредных химических элементов.
- Не используйте оборудование с поврежденными электропроводами.
- При обнаружении повреждений немедленно обратитесь к поставщику.
- Перед первым пуском подайте питание за 12 часов до пуска для прогрева оборудования.

## 2. Наименование деталей

Кондиционер состоит из внутреннего блока, наружного блока, соединительного трубопровода и пульта ДУ (рис. 2-1).

### 2.1. Индикаторы на дисплее внутреннего блока

В случае утраты или выхода из строя пульта ДУ кондиционером можно управлять при помощи кнопки временного управления. В этом случае будут доступны 2 режима: АВТО и ОХЛАЖДЕНИЕ. Нажатие кнопки временного управления будет последовательно переключать следующие режимы: АВТО, ОХЛАЖДЕНИЕ, ВЫКЛ., далее – снова АВТО.

### 1. Режим АВТО

Горит лампочка индикатора ВКЛ./ВЫКЛ. кондиционера. Возможно использование пульта ДУ.



Рис. 2-1

### 2. Режим ОХЛАЖДЕНИЕ

Кондиционер охлаждает помещение на высокой скорости. Лампочка индикатора ВКЛ./ВЫКЛ. кондиционера мигает, кондиционер переключится в режим АВТО через 30 мин. работы. Использование пульта ДУ невозможно.

### 3. ВЫКЛ.

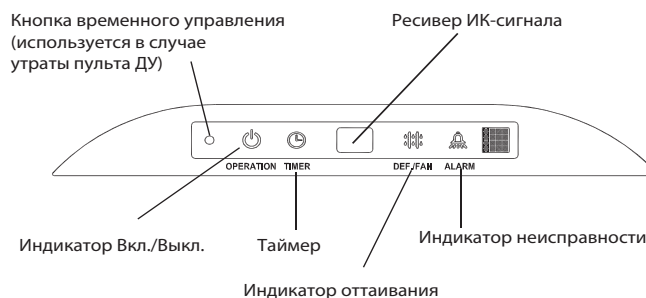
Лампочка индикатора ВКЛ./ВЫКЛ. кондиционера отключена. Кондиционер отключен. Возможно использование пульта ДУ.

Данное Руководство не содержит описание функций пульта ДУ. Вам необходимо изучить инструкцию по эксплуатации пульта ДУ, которая входит в комплект поставки.

## 3. Описание функций кондиционера

### 3.1. Температурный диапазон

Используйте кондиционер в следующих температурных диапазонах:

Таблица 3-1

Режим	Температура снаружи помещения (°C)	Температура внутри помещения (°C)
ОХЛАЖДЕНИЕ	+18 +43	+17 +32
ОБОГРЕВ	- 7 + 24	0 + 30
ОСУШЕНИЕ ВОЗДУХА	+18 + 43	+17 +32



1. Возможна поломка кондиционера в случае его использования вне данных температурных диапазонов.

2. Возможно образование конденсата на поверхности панели кондиционера при высокой влажности в помещении. В таком случае рекомендуется закрыть двери и окна.

3. Оптимальное функционирование кондиционера достигается в указанных в табл. 3-1 температурных диапазонах.

### 3.2. Защитная функция (3 минуты)

Данная функция отключает кондиционер на 3 минуты, после чего он возобновляет работу.

### 3.3. Перебои в электропитании

Сбой питания при работе полностью отключит кондиционер.

- когда питание восстановится, лампочка индикатора ВКЛ./ВЫКЛ. кондиционера начнет мигать.
- для возобновления работы кондиционера нажмите кнопку ВКЛ./ВЫКЛ. на пульте ДУ.
- молния или беспроводная мобильная сеть, находящиеся вблизи кондиционера могут вызвать нестабильную работу кондиционера.

В таком случае отключите кондиционер от сети электропитания и, затем, подключите его снова. Для возобновления работы кондиционера нажмите кнопку ВКЛ./ВЫКЛ. на пульте ДУ.

## 4. Экономичная эксплуатация

Придерживайтесь следующих рекомендаций для экономичной эксплуатации кондиционера.

- Отрегулируйте жалюзи воздушного потока в нужном направлении, избегайте попадания прямого воздушного потока на человека.
- Отрегулируйте комфортную температуру. Избегайте излишнего нагревания или охлаждения помещения.
- Избегайте попадания прямых солнечных лучей в помещение в процессе охлаждения (при необходимости занавесьте шторы или закройте жалюзи).
- Проветривайте помещение.
- Держите окна и двери закрытыми. Если они открыты, воздушный поток будет уходить из помещения, эффективность работы кондиционера будет низкой.
- Обеспечьте беспрепятственный вход/выход воздуха в/из кондиционера.
- Установите таймер
- Если вы не планируете использовать кондиционер в течение длительного времени, выньте батарейки из пульта ДУ, а также отключите кондиционер от электросети. Когда электропитание включено, некоторое количество энергии потребляется, даже если кондиционер выключен.
- Устанавливайте внутренний блок и пульт ДУ как минимум на расстоянии 1 метра от телевизора/радио, чтобы предотвратить помехи изображения/звука.
- 1 раз в две недели рекомендуется чистить воздушный фильтр. Загрязнение воздушного фильтра может повлечь снижение эффективности работы кондиционера.

## 5. Регулирование направления воздушного потока

Холодный воздух находится внизу а горячий воздух вверху, чтобы улучшить охлаждение или нагрев, отрегулируйте воздушный поток при помощи жалюзи. Выберите правильное направление, в результате температура в помещении будет равномерной, и вы почувствуете себя комфортно.

### Примечание.

В режиме охлаждения выбирайте горизонтальное направление жалюзи.

В режиме охлаждения воздушный поток, направленный вниз, может вызвать образование конденсата в отверстиях выхода воздуха и на поверхности жалюзи.

- Режим Охлаждения. Отрегулируйте жалюзи горизонтально.



- Режим Обогрева. Направьте жалюзи вниз.

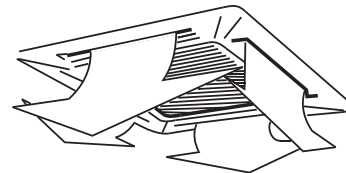

- Режим Авто. Нажмите кнопку SWING, для включения автоматического покачивания жалюзи.

Угол открытия воздушных заслонок – не более 30 градусов.

## 6. Обслуживание кондиционера

**⚠** Перед чисткой кондиционера отключите электропитание. Проверьте, не повреждена ли проводка.

- Используйте сухую ткань для протирания внутреннего блока и пульта ДУ. Влажная ткань может быть использована для очистки внутреннего блока в случае сильного загрязнения. Не протирайте пульт ДУ влажной тканью.
- Не используйте химические средства для чистки кондиционера.

### 6.1. Обслуживание кондиционера после длительного отключения (например в начале теплого сезона).

Проверьте нет ли каких-либо преград на пути входа/выхода воздушного потока.

Прочистите воздушный фильтр, руководствуясь п. "Чистка воздушного фильтра". После прочистки установите фильтр на место.

Подключите электропитание за 12 часов до включения кондиционера.

### 6.2. Обслуживание кондиционера перед длительным отключением (например в конце теплого сезона).

Включите кондиционер в режим вентиляции и дайте ему поработать 12 часов для того, чтобы просушить детали внутреннего блока.

Почистите воздушный фильтр и корпус внутреннего блока. Смотрите пункт "Чистка воздушного фильтра" для подробного руководства по прочистке фильтра. После прочистки установите фильтр на место.

### 6.3. Чистка воздушного фильтра

Воздушный фильтр защищает от пыли и других частиц попадающих извне. В случае загрязнения фильтра существенно снижается производительность кондиционера. Поэтому, следует прочищать фильтр каждые 2 недели работы кондиционера.

Если кондиционер установлен в загрязненном или пыльном помещении, следует чаще прочищать фильтр.

Если фильтр невозможно прочистить следует его заменить на новый. Обратитесь к Поставщику.

1. Откройте воздухозаборную решетку.

- Одновременно потяните 2 зажима воздухозаборной решетки в направлении друг к другу, затем потяните их на себя (рис. 6-1).
- Потяните решетку вниз.
- Для снятия воздухозаборной решетки следует отключить кабели панели индикаторов.

2. Снимите воздухозаборную решетку (рис. 6-1)

- Приоткройте решетку на 45 градусов, затем снимите ее.

3. Снимите воздушный фильтр.

4. Прочистите воздушный фильтр.

Можно использовать пылесос или чистую воду. При сильном загрязнении используйте мягкую ткань или щетку, а также безопасное чистящее средство. Высушите фильтр.



Рис. 6-1



Рис. 6-2

- используя пылесос, располагайте фильтр лицевой стороной вверх (см. рис. 6-3).

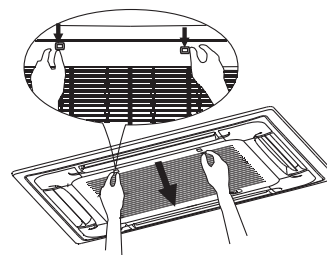

Рис. 6-3

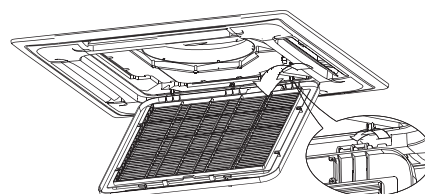
- используя проточную воду, располагайте фильтр лицевой стороной вниз (см. рис. 6-4).

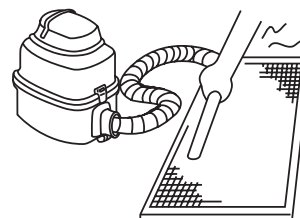

Рис. 6-4

**⚠ Не производите сушку фильтра на солнце или у огня.**

5. Установите фильтр на место, произведите сборку в обратном порядке.

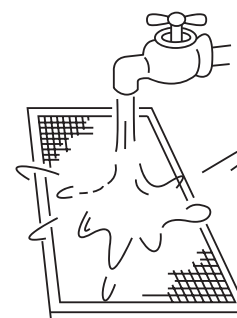

## 7. Если Вам кажется, что прибор неисправен

<p><b>Кондиционер не работает: после нажатия кнопки ВКЛ./ВЫКЛ. на пульте, кондиционер не начинает работу</b></p>	<p>Если горит лампочка индикатора ВКЛ./ВЫКЛ., то система работает нормально: в защитных целях запуск работы компрессора задерживается на 3 минуты после включения.</p> <p>Если горит лампочка индикатора ВКЛ./ВЫКЛ., а также лампочка индикатора режима ОХЛАЖДЕНИЯ/ОБОГРЕВА, то вы запустили кондиционер в режиме ОБОГРЕВА. Если сразу после включения кондиционера компрессор не начал свою работу, это означает, что включилась защитная функция внутреннего блока от слишком холодного воздушного потока.</p>
<p><b>Переход в режим ВЕНТИЛЯЦИЯ во время работы в режиме ОХЛАЖДЕНИЕ</b></p>	<p>В целях защиты испарителя от оледенения, система автоматически переходит в режим ВЕНТИЛЯЦИЯ, через некоторое время, работа в режиме ОХЛАЖДЕНИЕ восстанавливается.</p> <p>Когда температура в охлаждаемом помещении достигает заданного значения, компрессор отключается автоматически, система переходит в режим ВЕНТИЛЯЦИЯ, как только температура поднимается, компрессор возобновляет свою работу. В режиме ОБОГРЕВА система действует аналогично.</p>
<p><b>Из внутреннего блока выходит белый пар (туман)</b></p>	<p>Данная ситуация может возникнуть при высокой влажности воздуха при работе в режиме ОХЛАЖДЕНИЯ в случае загрязнения внутреннего блока. Вам следует обратиться к Поставщику для очистки внутреннего блока.</p>
<p><b>Из внутреннего и наружного блоков выходит белый пар (туман)</b></p>	<p>Данная ситуация может возникнуть при переходе работы кондиционера из режима ОТАИВАНИЯ в режим ОБОГРЕВ, в этом случае образуется конденсат, который превращается в пар. Вам следует обратиться к Поставщику для очистки внутреннего блока.</p>
<p><b>Из внутреннего блока исходит посторонний шипящий звук</b></p>	<p>Продолжительный шипящий звук может быть характерен при завершении работы кондиционера в режиме ОХЛАЖДЕНИЕ. Может исходить от дренажного насоса. Вам следует обратиться к Поставщику.</p>
<p><b>Из внутреннего блока исходит посторонний звук, похожий на скрип</b></p>	<p>Данный звук может быть характерен при завершении работы кондиционера в режиме ОБОГРЕВ.</p> <p>Звук связан с возможным изменением размера пластиковых деталей кондиционера под температурным воздействием.</p>
<p><b>Из внутреннего и наружного блоков исходит глухой шипящий звук (в режиме работы кондиционера)</b></p>	<p>Звук связан с перемещением хладагента по трубопроводу.</p>
<p><b>Из внутреннего и наружного блоков исходит глухой шипящий звук (сразу после окончания работы или в режиме «ОТАИВАНИЯ» кондиционера)</b></p>	<p>Звук связан с остановкой или изменением движения хладагента.</p>
<p><b>Звук работы наружного блока изменяется</b></p>	<p>Это связано с изменением скорости работы компрессора.</p>
<p><b>Воздушный поток, выходящий из блока, содержит пыль</b></p>	<p>Это связано с загрязнением блока. Бывает после длительного неиспользования кондиционера.</p>
<p><b>Воздушный поток, выходящий из блока, имеет запах</b></p>	<p>Кондиционер может впитывать запах комнаты, табачного дыма, мебели.</p>
<p><b>Вентилятор наружного блока не вращается</b></p>	<p>Для оптимизации работы кондиционера скорость вентилятора саморегулируется.</p>

## 8. Устранение неисправностей

### 8.1 Возможные неисправности их причины

В следующих случаях необходимо остановить работу кондиционера и обратиться к своему дилеру.

- Лампочка индикатора работы кондиционера быстро мигает (при ВКЛ./ВЫКЛ. кондиционера) – см. Табл.8.1.
- Не функционирует пульт ДУ или некоторые кнопки.
- Часто срабатывает прерыватель тока в сети.
- Просачивается вода из внутреннего блока.
- В кондиционер попали посторонние предметы или вода.
- Другие неисправности.

Если система не работает должным образом, за исключением вышеупомянутых случаев, протестируйте систему, основываясь на рекомендациях Табл. 8-2.

Таблица 8-1

№	Неисправность	Лампа Вкл/ Выкл	Лампа таймера	Лампа оттаивания	Лампа неисправности	Ошибка дисплея
1	Ошибка связи внутреннего и наружного блоков	быстро мигает		быстро мигает		E1
2	Ошибка датчика температуры воздуха во внутреннем блоке		быстро мигает			E2
3	Ошибка датчика температуры испарителя	быстро мигает				E3
4	Ошибка датчика температуры конденсатора			быстро мигает		E4
5	Неисправность дренажного насоса				быстро мигает	E5
6	Ошибка наружного блока	быстро мигает	быстро мигает	быстро мигает	быстро мигает	E6
7	Ошибка EEPROM	быстро мигает	быстро мигает			E7
8	Высокий уровень воды в дренажном поддоне				быстро мигает	E8
9	Ошибка скорости вентилятора		быстро мигает		быстро мигает	Eb
10	Низкое давление в наружном блоке	быстро мигает	быстро мигает	быстро мигает		Ed
11	Протечка хладагента	быстро мигает			быстро мигает	Ec

Таблица 8-2

Неисправность	Причина	Решение
Устройство не запускается	<ul style="list-style-type: none"> <li>Ошибка питания</li> <li>Питание выключено</li> <li>Сгорел предохранитель</li> <li>Срок работы батарей в пульте управления прошел, либо другие проблемы с пультом</li> </ul>	<ul style="list-style-type: none"> <li>Дождитесь восстановления питания</li> <li>Включите питание</li> <li>Замените предохранитель</li> <li>Замените батареи в пульте, проверьте пульт</li> </ul>
Циркуляция воздуха нормальная, но помещение не охлаждается	<ul style="list-style-type: none"> <li>Неверно выставлена температура</li> <li>Компрессор находится в 3-х минутном режиме защиты</li> </ul>	<ul style="list-style-type: none"> <li>Правильно выставьте температуру</li> <li>Ждите</li> </ul>
Устройства часто включаются и выключаются	<ul style="list-style-type: none"> <li>Слишком много или мало хладагента</li> <li>В хладопровод попал воздух или бетонная пыль</li> <li>Компрессор неисправен</li> <li>Слишком высокое или низкое напряжение</li> </ul>	<ul style="list-style-type: none"> <li>Проверьте утечку и правильность дозаправки хладагента</li> <li>Проведите вакуумирование и заправку хладагента</li> <li>Проведите техническое обслуживание или замену компрессора</li> <li>Установите стабилизатор напряжения</li> </ul>
Слабое охлаждение	<ul style="list-style-type: none"> <li>Загрязнение теплообменника наружного и внутреннего блоков</li> <li>Воздушный фильтр загрязнен</li> <li>Выход/забор воздуха наружного/внутреннего блока заблокирован</li> <li>Открыты двери и окна</li> <li>Прямое попадание солнечных лучей</li> <li>Слишком высокая температура наружного воздуха</li> <li>Утечка или отсутствие хладагента</li> </ul>	<ul style="list-style-type: none"> <li>Прочистите теплообменник</li> <li>Прочистите воздушный фильтр</li> <li>Ликвидируйте все загрязнения</li> <li>Закройте двери и окна</li> <li>Установите защитные экраны, чтобы защитить прибор от прямых солнечных лучей</li> <li>Охлаждающая способность снижается (нормально)</li> <li>Проверьте возможные места утечки и правильно дозаправьте хладагент</li> </ul>
Слабый обогрев	<ul style="list-style-type: none"> <li>Температура снаружи ниже 7°C</li> <li>Двери и окна не закрыты</li> <li>Утечка или отсутствие хладагента</li> </ul>	<ul style="list-style-type: none"> <li>Используйте устройство обогрева</li> <li>Закройте двери и окна</li> <li>Проверьте возможные места утечки и правильно дозаправьте хладагент</li> </ul>
Невозможно изменить скорость работы вентилятора	<ul style="list-style-type: none"> <li>Проверьте, что режим AUTO отображается на дисплее</li> <li>Проверьте, что режим DRY отображается на дисплее</li> </ul>	<ul style="list-style-type: none"> <li>Когда выбран автоматический режим, кондиционер автоматически сменит скорость вентилятора</li> <li>Когда выбран данный режим, кондиционер автоматически сменит скорость вентилятора. Скорость может быть выбрана исходя из 3-х режимов – COOL, FAN ONLY, HEAT</li> </ul>
Сигнал с пульта управления не распознается	<ul style="list-style-type: none"> <li>Проверьте состояние батарей в пульте</li> </ul>	<ul style="list-style-type: none"> <li>Отключите питание</li> </ul>
Не работает индикатор температуры	<ul style="list-style-type: none"> <li>Проверьте, что режим FAN ONLY отображается на дисплее</li> </ul>	<ul style="list-style-type: none"> <li>Температура не может установлена во время режима FAN</li> </ul>
Индикатор на дисплее пропадает через некоторое время	<ul style="list-style-type: none"> <li>Проверьте, закончилась ли операция в установленное время</li> </ul>	<ul style="list-style-type: none"> <li>Операция заканчивается в установленное время</li> </ul>
Индикатор TIMER ON переключается на OFF через некоторое время	<ul style="list-style-type: none"> <li>Проверьте, был ли установлен таймер, когда появился индикатор TIME ON</li> </ul>	<ul style="list-style-type: none"> <li>До установленного времени, кондиционер запустится и соответствующий индикатор погаснет</li> </ul>
Не поступает звуковой сигнал от внутреннего блока, в том числе при нажатии кнопки Вкл./Выкл.	<ul style="list-style-type: none"> <li>Проверьте, что сигнал пульта ДУ направлен на ИК приемник внутреннего блока, при нажатой кнопке включения</li> </ul>	<ul style="list-style-type: none"> <li>Проверьте передачу сигнала непосредственно с пульта на блок, после чего повторно нажмите ВКЛ./ВЫКЛ. дважды</li> </ul>

## 9. Правила утилизации



По истечении срока службы кондиционер должен подвергаться утилизации в соответствии с нормами, правилами и способами, действующими в месте утилизации.

## 10. Сертификация



Товар сертифицирован на территории Евразийского таможенного союза.

